



ТОНАР

Полуприцепы и прицепы
СОРТИМЕНТОВОЗЫ

Полуприцепы с подвижными полами
ЩЕПОВОЗЫ

tonar.info



Каталог
спецтехники 2024



Машиностроительный завод «ТОНАР» - ведущий Российский производитель прицепной и полуприцепной техники, единственный в России производитель внедорожных самосвалов и автопоездов повышенной грузоподъёмности. Основанный в 1990 году, сегодня завод занимает одну из лидирующих позиций в своей отрасли.

ИДЕИ, СТАВШИЕ РЕАЛЬНОСТЬЮ

СОВРЕМЕННОЕ ПРОИЗВОДСТВО

Основу предприятия составляет производственный комплекс в деревне Губино Орехово-Зуевского района Московской области.

- Общая территория - 45,07 Га.
- Площадь помещений - 74 113 кв.м.
- Склад готовой продукции - 9,3 Га.
- Численность сотрудников более 2000 человек.

ПРОИЗВОДИМАЯ ТЕХНИКА

Сегодня на заводе выпускается более ста различных моделей прицепной техники, которая подразделяется на 4 основных направления:

- магистральная прицепная техника;
- сельскохозяйственная техника;
- внедорожные самосвалы и спецтранспорт для перевозки сыпучих грузов;
- производство запасных частей и осевых агрегатов.

КОНТРОЛЬ КАЧЕСТВА

Перед поступлением в продажу техника проходит серьёзные и длительные испытания на собственном АТП с максимальными нагрузками и в «жёстких» условиях. В течение всего периода испытаний проводится постоянный анализ эксплуатационных и потребительских свойств техники.

БЕЗОПАСНОСТЬ ПРЕВЫШЕ ВСЕГО

Особое внимание руководство предприятия уделяет вопросам безопасности: техника Тонар комплектуется узлами и деталями известных мировых производителей и соответствует всем стандартам ЕЭК ООН.

КОМАНДА ПРОФЕССИОНАЛОВ

Производство охватывает весь технологический цикл: от разработки, изготовления, сборки до сбыта готовой продукции и сервисного обслуживания.

Собственное конструкторское бюро - это команда профессионалов, обладающая огромным опытом разработок и проектирования, что позволяет заводу занимать лидирующие позиции в своей отрасли.

РОБОТИЗАЦИЯ ПРОИЗВОДСТВА

Выпуск новых моделей сопровождается непрерывной модернизацией производства. 80% операций роботизировано.

На заводе установлены робототехнические комплексы нанесения ЛКП, сварки лонжеронов, передних частей рам, кузовов, бортов, днищ и подвески, плазменной резки металла, резки сэндвич-панелей и мехобработки.

Высокотехнологичное оборудование и грамотные специалисты с более чем 30-летним опытом производства прицепной техники - позволяют заводу гарантировать высокое качество производимой техники и профессиональную сервисную поддержку своих клиентов.

ТОНАР L3

Полуприцеп - сортиментовоз

Геометрический объём перевозимого груза - **63 м³**

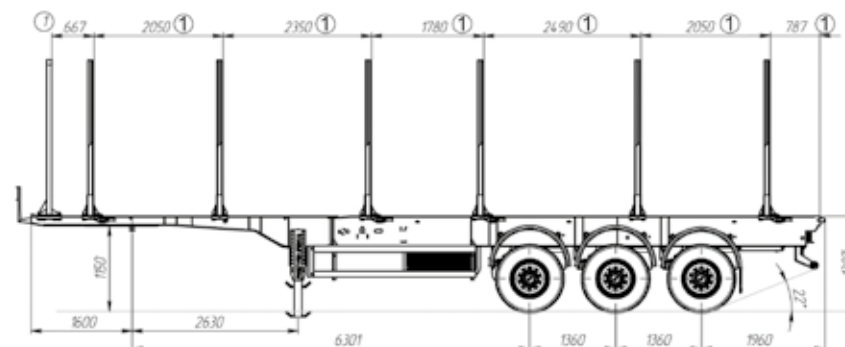

Модель Тонар L3

Геометрический объём перевозимого груза, куб.м.	63
Технически допустимая максимальная масса полуприцепа, кг	43 000
Масса снаряжённого полуприцепа, кг	6 300
Высота седельно-сцепного устройства, мм	1150 / 1250 / 1350
Нагрузка на ССУ тягача, кг	15 900
Подъёмные оси	1 (передняя)
Коники	6-8 коников разборных
Опорное устройство	на 24 т

Подвеска:
зависимая, на продольных упругих рычагах с пневматическими упругими элементами и телескопическими гидравлическими амортизаторами

Оси колёс:
производство МЗ «Тонар»

Шины:
бескамерные 385/65 R 22,5

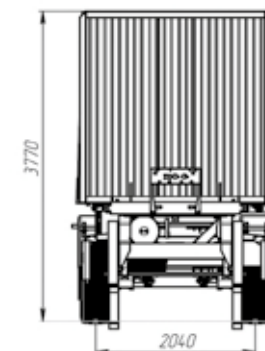

ТОНАР LP4-2

Раздвижной прицеп - сортиментовоз



Геометрический объём перевозимого груза -

от 36 м³ до 50,8 м³

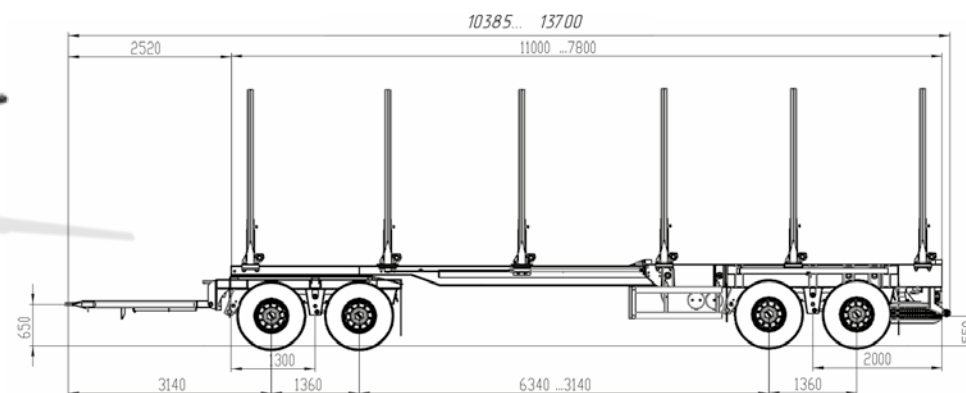
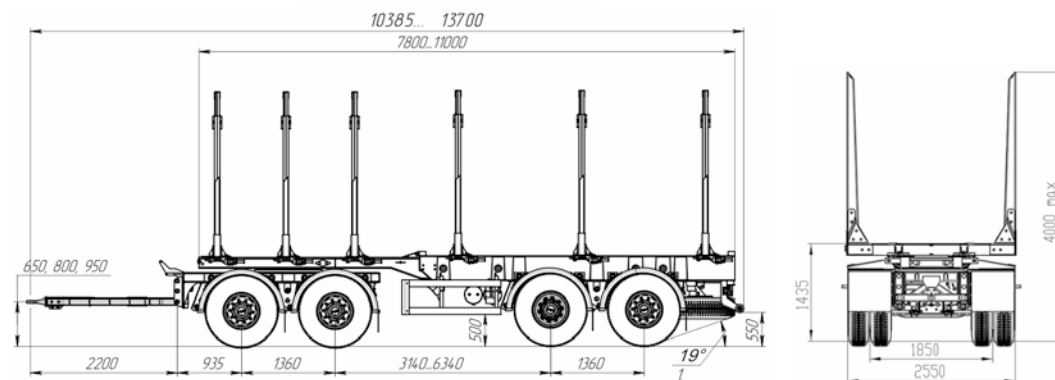

Модель Тонар LP4-2

Объём прицепа в сдвинутом состоянии (м ³)	36
Объём прицепа в раздвинутом состоянии (м ³)	50,8
Технически допустимая максимальная масса полуприцепа, кг	40 000
Масса снаряжённого полуприцепа, кг	7 500
Высота сцепной петли, мм	650, 750, 950
Коники	разборные

Подвеска: рессорно-балансирная

Оси колёс: производство МЗ «Тонар»

Шины: бескамерные 295/80 R 22,5

Схемы укладки сортимента

Транспортировка сортимента связана с необходимостью его вывоза с лесозаготовительных пунктов, где его предварительно сортируют по видам и длине.

Более 20% в цене леса-кругляка, который является основой доходов лесных хозяйств, составляют транспортные затраты на его перевозку.

Поэтому в увеличении полезной грузоподъемности сортиментовозов лесозаготовители крайне заинтересованы, поскольку в этом случае автоматически снижается себестоимость транспортировки.

Длина сортимента **6 м**



Длина сортимента **4 м**

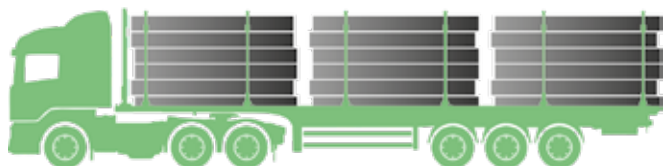

Длина сортимента **3 м**



ПРОСТАЯ УСТАНОВКА СТОЕК И КРЕПЛЕНИЕ КОНИКОВ К РАМЕ



ТАБЛИЦА ИНДЕКСОВ НАГРУЗКИ ГРУЗОВОЙ ШИНЫ

Индекс нагрузки грузовой шины	кг	Индекс нагрузки грузовой шины	кг
130	1900	150	3350
131	1950	151	3450
132	2000	152	3550
133	2060	153	3650
134	2120	154	3750
135	2180	155	3875
136	2240	156	4000
137	2300	157	4125
138	2360	158	4250
139	2430	159	4375
140	2500	160	4500
141	2575	161	4625
142	2650	162	4750
143	2725	163	4875
144	2800	164	5000
145	2900	165	5150
146	3000	166	5300
147	3075	167	5450
148	3150	168	5600
149	3250	169	5800

Данные параметры установлены ETRTO (European Tyre and Rim Technical Organization - Европейская техническая организация по ободам и покрышкам) и являются двумя наиболее важными показателями в эксплуатации шин для грузовых автомобилей. Индекс скорости и индекс нагрузки указаны на боковине грузовой шины с обеих сторон. Например, 149/145 L. Первая цифра означает индекс нагрузки на шину при одинарной ошиновке, а второй номер указывает индекс нагрузки при двойной ошиновке. Буква «L» определяет максимальный скоростной режим. Если радиальная шина не промаркирована, то, по умолчанию, её скоростной режим не должен превышать 110 км/ч. Восстановленные шины также не должны использоваться при скоростях свыше 110 км/ч. Грузовые шины специального назначения, для особо тяжёлых условий эксплуатации имеют соответствующие скоростные ограничения, в обязательном порядке указанные на боковине.

ТАБЛИЦА ПЛОТНОСТИ ДЕРЕВА РАЗЛИЧНОЙ ВЛАЖНОСТИ (кг/м³).

Порода дерева	Процент влажности, %										
	15	20	25	30	40	50	60	70	80	100	Свеж.*
Лиственница	670	690	700	710	770	820	880	930	990	1100	940
Тополь	460	470	480	500	540	570	610	650	690	760	700
Бук	680	690	710	720	780	830	890	950	1000	1110	960
Вяз	660	680	690	710	770	820	880	930	990	1100	940
Дуб	700	720	740	760	820	870	930	990	1050	1160	990
Граб	810	830	840	860	930	990	1060	1130	1190	1330	1060
Ель обыкновенная	450	460	470	490	520	560	600	640	670	750	740
Орех грецкий	600	610	630	650	700	750	800	850	900	1000	910
Липа	500	530	540	540	580	620	660	710	750	830	760
Акация белая	810	830	840	860	930	990	1060	1190	1300	1330	1030
Ольха	530	540	560	570	620	660	700	750	790	880	810
Клён	700	720	740	760	820	870	930	990	1050	1160	870
Ясень обыкновенный	690	710	730	740	800	860	920	930	1030	1150	960
Пихта сибирская	380	390	400	410	440	470	510	540	570	630	680
Сосна обыкновенная	510	520	540	550	590	640	680	720	760	850	820
Пихта кавказская	440	450	460	480	510	550	580	620	660	730	720
Сосна кедровая	440	450	460	480	510	550	580	620	660	730	760
Берёза	640	650	670	680	730	790	840	890	940	1050	870
Осина	500	510	530	540	580	620	660	710	750	830	760

Таблица индексов скорости

Индекс скорости - это максимальная скорость, с которой данная шина способна перевозить груз указанный в индексе нагрузки. Таким образом, если мы возьмем приведенный выше пример - 149/145 L и сравним с показателями таблиц, то можно сделать вывод, что рассматриваемая грузовая шина по максимуму способна перевозить 3250 кг на скорости 120 км/ч при одинарной ошиновке и 2900 кг при скорости 120 км/ч при двойной ошиновке.

Индекс	Скорость, км/ч	Индекс	Скорость, км/ч
E	70	K	110
F	80	L	120
G	90	M	130
J	100	N	140

ОСЬ С РЫЧАЖНОЙ ПОДВЕСКОЙ И ДИСКОВЫМ ТОРМОЗОМ ТОНАР-90431

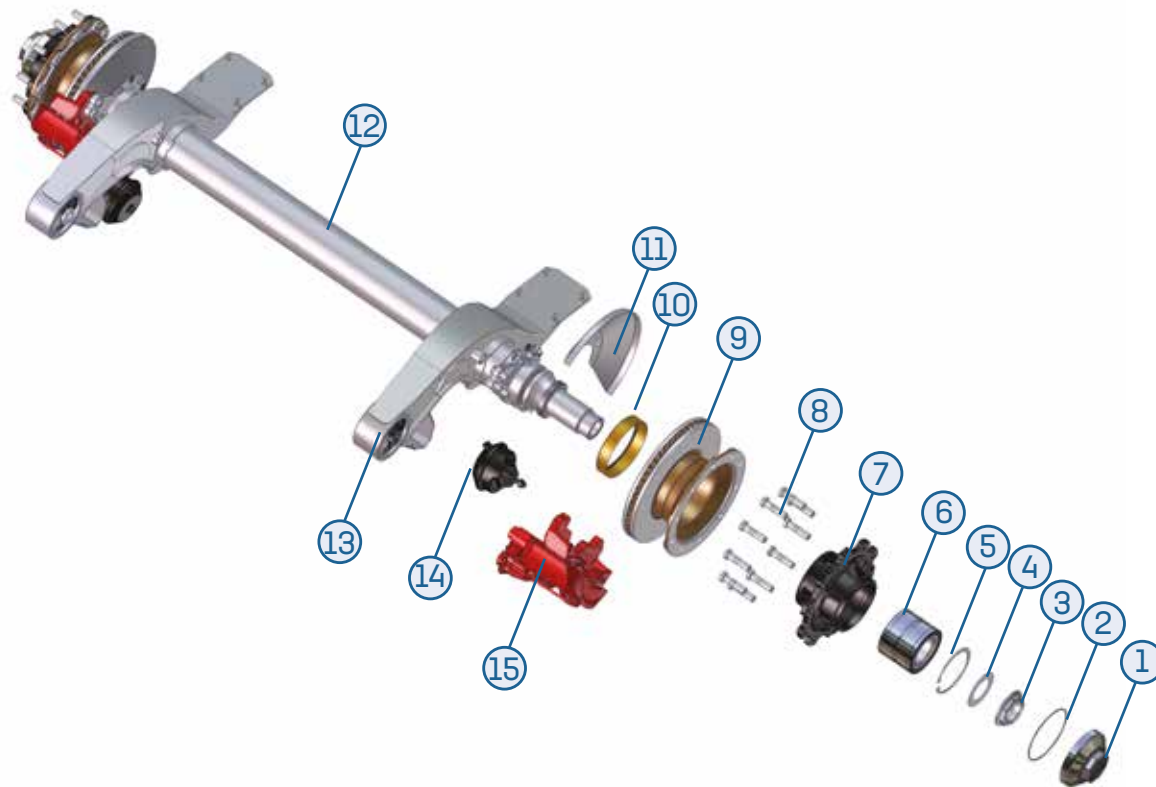

- | | |
|--|--|
| 1. Крышка ступицы с переходником | 9. Диск тормозной |
| 2. Кольцо уплотнительное | 10. Индуктор |
| 3. Гайка ступицы | 11. Щит грязезащитный |
| 4. Шайба упорная | 12. Балка с рычагами передняя |
| 5. Стопорное кольцо внутреннее | 13. Сайлентблок рессоры рычажной подвески |
| 6. Подшипник кассетного типа | 14. Камера тормозная T16 WABCO для дисковых тормозов |
| 7. Ступица под подшипник кассетного типа | 15. Дисковый тормоз WABCO в сборе с колодками |
| 8. Болт колёсный | |

КОЛИЧЕСТВО ОСЕЙ СОБСТВЕННОГО ПРОИЗВОДСТВА - СВЫШЕ 200 000 ЕКЗ.

Балка оси состоит из цельной трубы круглого сечения, толщиной 14 мм, без швов, что повышает её эксплуатационные характеристики при динамической нагрузке.

Двухрядный радиально-упорный подшипник со смазкой и уплотнениями, установленный на весь срок службы.

Использование кассетного подшипника имеет ряд неоспоримых преимуществ перед схемой с двумя разнесёнными подшипниками:

- простота установки и отсутствие регулировки
- уменьшенный допуск по внутреннему зазору, что сказывается положительно на ресурсе узла и общем поведении автопоезда
- улучшенная внутренняя геометрия, что позволяет значительно снизить момент трения и сохранить высокую несущую способность
- высококачественные материалы (смазочный материал с синтетической основой, комбинация шарикоподшипниковой и конструкционной сталей).

Все комплектующие детали осей и подвесок ТОНАР можно приобрести по отдельности, в то время, как другие производители осей предлагают только рем. комплектами и узлами в сборе.

К осевым агрегатам прилагается подробная инструкция по эксплуатации и техническому обслуживанию с каталогом всей составных частей.

При проведении ТО нет необходимости в применении специальных инструментов, что сокращает время монтажа и демонтажа по сравнению с другими производителями осей.

Интервал между сервисным обслуживанием - составляет 120 000 км. Гарантийный срок на осевой агрегат составляет до 36 месяцев с момента введения в эксплуатацию, при соблюдении технического обслуживания.

Наличие сервисных станций (более 60) и представительств по продаже запасных частей (более 70) позволяет оперативно решать вопросы поставки запчастей и техобслуживания.

ПРЕИМУЩЕСТВА РЫЧАЖНОЙ ПОДВЕСКИ:

- простота в техническом обслуживании
- отсутствие стремянок, рессор и элементов их крепления

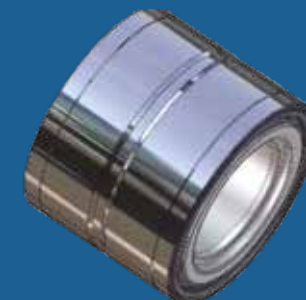

ТОНАР SDP3-89

Полуприцеп со сдвижными полами



Геометрический объём перевозимого груза

82 / 89 м³

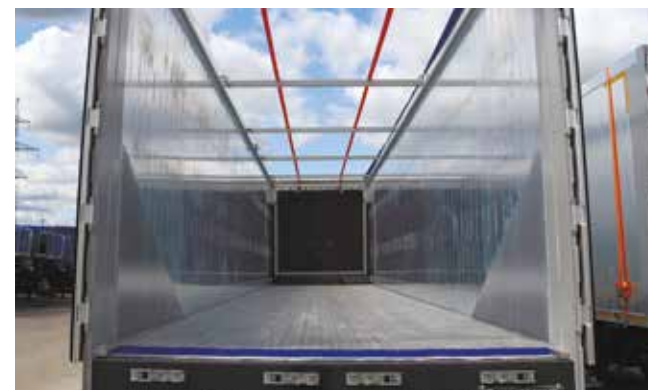

Модель Тонар SDP3-89

Объём кузова, куб.м	82 / 89
Технически допустимая максимальная масса полуприцепа, кг	38 300
Масса снаряжённого полуприцепа, кг	8 500
Высота седельно-сцепного устройства, мм	1 150 / 1 350
Нагрузка на ССУ тягача, кг	11 000
Подъёмная ось	передняя
Шины	бескамерные 385/65R 22,5
Опорное устройство	на 24 т

Подвеска:

рычажная с пневморессорами

- Кузов полностью алюминиевый
- Алюминиевые распашные задние ворота
- Новая площадка на переднем борту
- Новая конструкция тента, натяжение тента
- Облегчённая конструкция рамы

ТОНАР SDP4-89

Полуприцеп со сдвижными полами



Геометрический объём перевозимого груза

89 м³

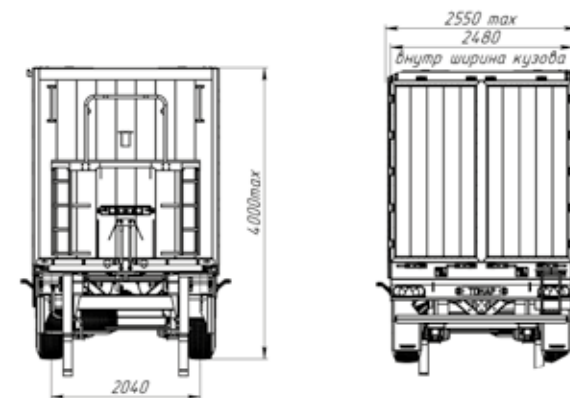
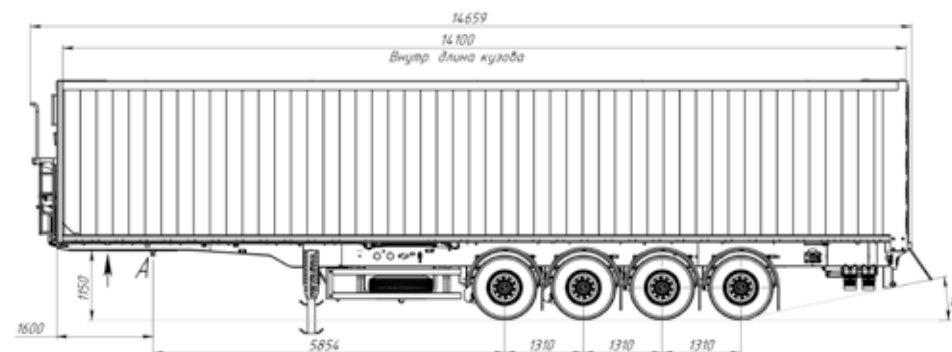

Модель Тонар SDP4-89

Объём кузова, куб.м	89
Технически допустимая максимальная масса полуприцепа, кг	51 300
Масса снаряжённого полуприцепа, кг	9 200
Высота седельно-сцепного устройства, мм	1 150
Нагрузка на ССУ тягача, кг	15 300
Подъёмная ось	1-2 или 1-4
Шины	бескамерные 385/65R 22,5
Опорное устройство	на 24 т

Подвеска:

рычажная с пневморессорами

- Кузов полностью алюминиевый
- Алюминиевые распашные задние ворота
- Новая площадка на переднем борту
- Новая конструкция тента, натяжение тента
- Облегчённая конструкция рамы

ТОНАР SDP4-89

Полуприцеп со сдвижными полами



89 м³

Геометрический объём перевозимого груза

Модель Тонар SDP4-89	
Объём кузова, куб.м	89
Технически допустимая максимальная масса полуприцепа, кг	37 500
Масса снаряжённого полуприцепа, кг	9 700
Высота седельно-сцепного устройства, мм	1 150
Нагрузка на ССУ тягача, кг	10 500
Подъёмная ось	1-2 или 1-4
Шины	бескамерные 385/65R 22,5
Опорное устройство	на 24 т

Подвеска:
рычажная с пневморессорами

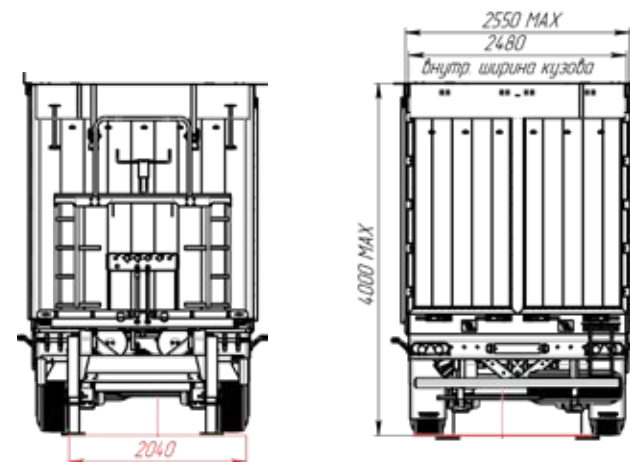
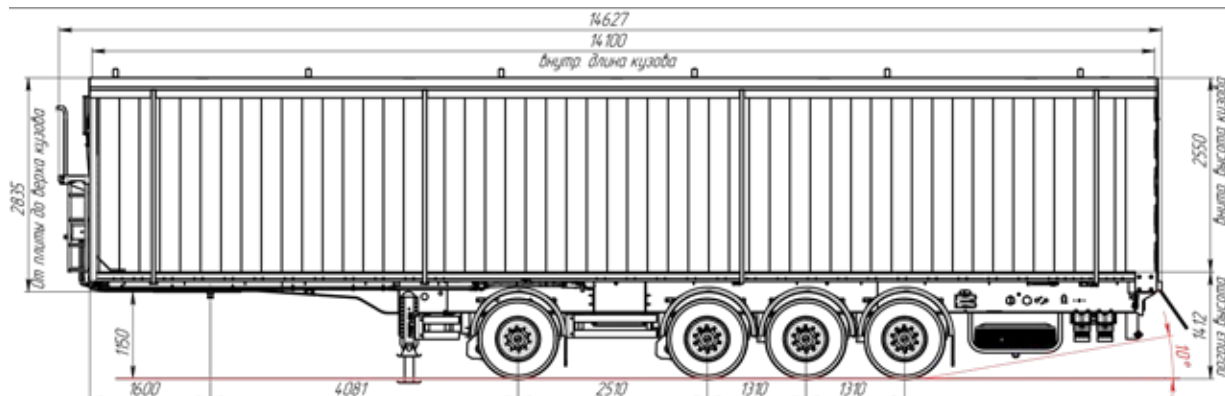

СИСТЕМА ПОДВИЖНЫХ ПОЛОВ

Гидравлическая система подвижных полов служит для ускоренной разгрузки и используются в производстве полуприцепов и прицепов (щеповозы, зерновозы, ломовозы, торфовозы, мусоровозы и т.д.) для транспортировки различных сыпучих грузов, а также фасованного и упакованного груза. Системы подвижных полов применяются: в деревообрабатывающей, в металлургической, в химической, в пищевой промышленности, а также в сельском хозяйстве. Система горизонтальной загрузки и разгрузки активно применяется всеми производителями прицепной техники с подвижным полом.

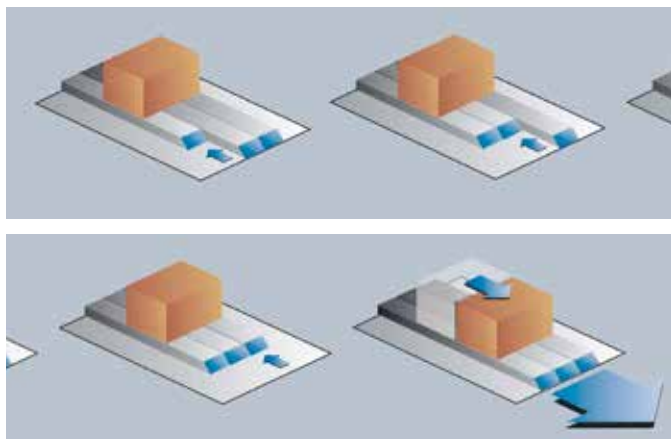

С подобной системой подвижного пола разгрузить 90-кубовый кузов полуприцепа, заполненный щепой, торфом, бытовым мусором, отходами производства или иным грузом, массой около 35 тонн, возможно, всего за 15 минут.

ЗАГРУЗКА ПОЛУПРИЦЕПА, ОСНАЩЁННОГО СИСТЕМОЙ ПОДВИЖНЫХ ПОЛОВ

Загрузка полуприцепа со сдвижным полом осуществляется следующим образом:

- насыпные грузы грузятся сверху ковшовым фронтальным погрузчиком или захватным краном
- упакованный, паллетированный, рулонный груз загружается посредством включения гидравлической системы в режим загрузки через задний дверной портал или через боковой погрузочный портал, если таковой предусмотрен конструкцией кузова.

РАЗГРУЗКА ПОЛУПРИЦЕПА, ОСНАЩЁННОГО СИСТЕМОЙ ПОДВИЖНЫХ ПОЛОВ

Разгрузка полуприцепа со сдвижным полом осуществляется следующим образом:

- насыпные грузы разгружаются посредством включения гидравлической системы в режим разгрузки через задний дверной портал или захватным краном сверху
- упакованный, паллетированный, рулонный груз разгружается посредством включения гидравлической системы в режим разгрузки, через задний дверной портал или погрузчиком через боковой погрузочный портал, если таковой предусмотрен конструкцией кузова, а также через верхнюю часть прицепа тельфером или краном.



НЕКОТОРЫЕ ХАРАКТЕРИСТИКИ ГИДРАВЛИЧЕСКОЙ СИСТЕМЫ ПОДВИЖНЫХ ПОЛОВ:

- очень низкий собственный вес системы подвижного пола
- механическое устройство системы подвижного пола - «самодвижущийся пол» - простое и надёжное в эксплуатации и не требует какой-либо особой регламентной технической поддержки во время эксплуатации
- система имеет полностью гидравлический привод, благодаря чему совершенно исключается негативное влияние атмосферы на функциональность системы подвижных полов
- стандартная система подвижных полов подходит для монтажа на прицепы и полуприцепы для транспортировки почти всех видов объёмных грузов, как насыпных, так и упакованных
- максимальная погрузочная мощность устройства подвижного пола в соотношении с компактным дизайном и интегрированными поперечинами позволяют встроить систему подвижных полов в любой тип кузова грузовых автомобилей и прицепов, включая полуприцепы со сдвоенными шинами
- смонтированная на полуприцепе гидравлическая система подвижных полов основана на принципе шагающего пола. По всей ширине прицепа располагаются продольные рейки (21 шт.), которые делятся на 3 секции, в каждой секции по 7 реек. Каждую секцию приводит в поступательное действие гидравлический цилиндр. Всего в системе 3 гидравлических цилиндра. Гидравлический привод сдвижных полов осуществляется от вала отбора мощности седельного тягача. Работа двухконтурной гидравлической системы регулируется распределительным вентилем с возможностью дистанционного управления
- гидравлическая система подвижных полов стандартно подходит для использования почти всех типов гидравлических видов масел.



Узнать адреса и контакты сервисных станций ТОНАР или магазинов по продаже запасных частей можно на нашем сайте:

www.tonar.info

или, отсканировав qr код:

Сеть сервисных станций





Сеть магазинов запасных частей













































СЕТЬ СЕРВИСНЫХ СТАНЦИЙ И МАГАЗИНОВ ЗАПАСНЫХ ЧАСТЕЙ











	СЕРВИСНЫЕ СТАНЦИИ
	МАГАЗИНЫ ЗАПАСНЫХ ЧАСТЕЙ

ОБЛАСТИ











1 Астраханская		
2 Белгородская		
3 Брянская		
4 Владимирская		
5 Волгоградская		
6 Вологодская		
7 Воронежская		
8 Иркутская		
9 Калининградская		
10 Кемеровская		
11 Краснодарская		
12 Ленинградская		
13 Липецкая		
14 Московская		
15 Нижегородская		
16 Новгородская		

17 Новосибирская		
18 Омская		
19 Оренбургская		
20 Пензенская		
21 Ростовская		
22 Рязанская		
23 Самарская		
24 Сахалинская		
25 Свердловская		
26 Тамбовская		
27 Тверская		
28 Тульская		
29 Тюменская		
30 Челябинская		
31 Ярославская		

КРАЯ

32 Алтайский		
33 Красноярский		
34 Пермский		
35 Приморский		
36 Ставропольский		
37 Хабаровский		

РЕСПУБЛИКИ

38 Башкортостан		
39 Беларусь		
40 Коми		
41 Крым		
42 Татарстан		
43 Хакасия		
44 Чувашия		

ДЛЯ ЗАМЕТОК

МОДЕЛЬНЫЙ РЯД ВЫПУСКАЕМОЙ ТЕХНИКИ “ТОНАР”



БОРТОВЫЕ ПОЛУПРИЦЕПЫ



ПОЛУПРИЦЕПЫ КОНТЕЙНЕРОВОЗЫ



ТЕНТОВАННЫЕ ПОЛУПРИЦЕПЫ



ИЗОТЕРМИЧЕСКИЕ ПОЛУПРИЦЕПЫ



РЕФРИЖЕРАТОРНЫЕ ПОЛУПРИЦЕПЫ



ТРАКТОРНЫЕ ПРИЦЕПЫ



ЗЕРНОВОЗЫ И КАРТОФЕЛЕВОЗЫ



ПОЛУПРИЦЕПЫ ДЛЯ ПЕРЕВОЗКИ
СКОТА И ПТИЦЫ



ПОЛУПРИЦЕПЫ ДЛЯ ПЕРЕВОЗКИ
КРУПНОГАБАРИТНЫХ ШИН



ШАРНИРНО-СОЧЛЕНЁННЫЕ САМОСВАЛЫ



ВНЕДОРОЖНЫЕ ТЯГАЧИ И АВТОПОЕЗДА



САМОСВАЛЬНЫЕ ПОЛУПРИЦЕПЫ

ТОНАР

142631, Московская область, 83 км шоссе
Москва-Нижний Новгород (трасса М7),
г. Орехово-Зуево, д. Ожерелки, д. 2А
Тел.: 8 800 700-32-49



* Вся представленная в каталоге информация носит информационный характер и не является публичной офертой, определяемой положениями ст. 437 (2) ГК РФ.

Все указанные характеристики продукции носят информационный характер и могут быть изменены в любое время без предварительного уведомления.