



ТОНАР



ТЕХНИКА ДЛЯ ПЕРЕВОЗКИ ЗЕРНОВЫХ КУЛЬТУР

ТРАКТОРНЫЕ ПРИЦЕПЫ

ТЕХНИКА ДЛЯ ПЕРЕВОЗКИ СКОТА

ТЕХНИКА ДЛЯ ПЕРЕВОЗКИ ПТИЦЫ

tonar.info

Каталог
сельскохозяйственной
техники 2023



Машиностроительный завод «ТОНАР» - ведущий Российский производитель прицепной и полуприцепной техники, единственный в России производитель внедорожных самосвалов и автопоездов повышенной грузоподъёмности. Основанный в 1990 году, сегодня завод занимает одну из лидирующих позиций в своей отрасли.

ИДЕИ, СТАВШИЕ РЕАЛЬНОСТЬЮ

СОВРЕМЕННОЕ ПРОИЗВОДСТВО

Основу предприятия составляет производственный комплекс в деревне Губино Орехово-Зуевского района Московской области.

- Завод занимает территорию - в 19,1 Га.
- Общая площадь помещений - 58 600 кв.м.
- Склад готовой продукции - 6 Га.
- На заводе работает более 1600 человек.

ПРОИЗВОДИМАЯ ТЕХНИКА

Сегодня на заводе выпускается более ста различных моделей прицепной техники, которая подразделяется на 4 основных направления:

- Магистральная прицепная техника;
- Сельскохозяйственная техника;
- Внедорожные самосвалы и спецтранспорт для перевозки сыпучих грузов;
- Отдельное направление - производство запасных частей и осевых агрегатов.

КОНТРОЛЬ КАЧЕСТВА

Перед поступлением в продажу техника проходит серьёзные и длительные испытания на собственном АТП с максимальными нагрузками и в «жёстких» условиях. В течение всего периода испытаний проводится постоянный анализ эксплуатационных и потребительских свойств техники.

БЕЗОПАСНОСТЬ ПРЕВЫШЕ ВСЕГО

Особое внимание руководство предприятия уделяет вопросам безопасности: техника Тонар комплектуется узлами и деталями известных мировых производителей и соответствует всем стандартам ЕЭК ООН.

КОМАНДА ПРОФЕССИОНАЛОВ

Производство охватывает весь технологический цикл: от разработки, изготовления, сборки до сбыта готовой продукции и сервисного обслуживания.

Собственное конструкторское бюро - это команда профессионалов, обладающая огромным опытом разработок и проектирования, что позволяет заводу занимать лидирующие позиции в своей отрасли.

РОБОТИЗАЦИЯ ПРОИЗВОДСТВА

Выпуск новых моделей сопровождается непрерывной модернизацией производства.

На заводе установлены робототехнические комплексы нанесения ЛКП, сварки лонжеронов, передних частей рам, кузовов, бортов, днищ и подвески, плазменной резки металла, резки сэндвич-панелей и мехобработки. 80% операций роботизировано.

Высокотехнологичное оборудование и грамотные специалисты с 30-летним опытом производства прицепной техники - позволило заводу гарантировать высокое качество производимой техники и профессиональную сервисную поддержку своих клиентов.

ТОНАР - 9599

Полуприцеп-зерновоз с алюминиевым кузовом с задней и боковой разгрузкой



Модель Тонар-9599

Грузоподъемность, кг	35 050
Масса снаряженного полуприцепа, не более, кг	8 450
Полная масса прицепа, не более, кг	43 500*
Нагрузка на седельно-сцепное устройство, кг	10 500
Нагрузка на заднюю колесную тележку, кг	22 500
Высота седельно-сцепного устройства, кг	1 150
Габариты, не более, мм	
- Длина	12 166
- Ширина	2 550
- Высота	3 442
Объем кузова, куб. м	50
Гидрооборудование	одноконтурное

ТОНАР - 9599

Полуприцеп-зерновоз с алюминиевым кузовом с задней разгрузкой



Модель Тонар-9599

Грузоподъемность, кг	35 200
Масса снаряженного полуприцепа, не более, кг	8 300
Полная масса прицепа, не более, кг	43 500
Нагрузка на седельно-сцепное устройство, кг	10 500
Нагрузка на заднюю колесную тележку, кг	33 000
Высота седельно-сцепного устройства, кг	1 150
Габариты, не более, мм	
- Длина	12 166
- Ширина	2 550
- Высота	3 440
Объем кузова, куб. м	50
Гидрооборудование	одноконтурное

ТОНАР - 9594

Полуприцеп-зерновоз с алюминиевым кузовом



Модель Тонар-9594	
Грузоподъёмность, кг	31 000
Масса снаряженного полуприцепа, не более, кг	6 500*
Полная масса прицепа, не более, кг	37 500
Нагрузка на седельно-сцепное устройство, кг	11 000
Высота седельно-сцепного устройства, кг	1 200 / 1 350
Габариты, не более, мм	
- Длина	10 240
- Ширина	2 550
- Высота	3 440
Объём кузова, куб. м	41
Гидрооборудование	одноконтурное

*- указан ориентировочный расчётный вес

ТОНАР - 9594

Полуприцеп-зерновоз с задней и боковой разгрузкой



Модель Тонар-9594	
Грузоподъёмность, кг	31 000
Масса снаряженного полуприцепа, не более, кг	6 880*
Полная масса прицепа, не более, кг	37 880
Нагрузка на седельно-сцепное устройство, кг	11 000
Высота седельно-сцепного устройства, кг	1 200 / 1 350
Габариты, не более, мм	
- Длина	10 240
- Ширина	2 550
- Высота	3 440
Объём кузова, куб. м	41
Гидрооборудование	одноконтурное

ТОНАР - 95941

Полуприцеп-зерновоз с задней разгрузкой и алюминиевым кузовом



Модель Тонар	95941	95941 (с люками)
Грузоподъемность, кг	33 200	33 400
Масса снаряженного полуприцепа, не более, кг	7 600	7 800
Полная масса прицепа, не более, кг	41 000	41 000
Нагрузка на седельно-сцепное устройство, кг	14 000	14 000
Высота седельно-сцепного устройства, кг	1 200	1 200
Габариты, не более, мм		
- Длина	12 166	12 166
- Ширина	2 550	2 550
- Высота	3 621	3 621
Объем кузова, куб. м	50	50
Гидрооборудование	одноконтурное	

ТОНАР - 98883

Несамосвальный полуприцеп-зерновоз с алюминиевым кузовом



Модель Тонар-98883	
Грузоподъемность, кг	30 000*
Масса снаряженного полуприцепа, не более, кг	7 000*
Полная масса прицепа, не более, кг	37 000*
Нагрузка на седельно-сцепное устройство, кг	11 000
Нагрузка на заднюю колесную тележку, кг	22 500
Высота седельно-сцепного устройства, кг	1 150
Габариты, не более, мм	
- Длина	12 944
- Ширина	2 550
- Высота	3 440
Объем кузова, куб. м	55

*- указаны ориентировочные параметры

ТОНАР - 9598

Самосвальный полуприцеп-зерновоз с боковой выгрузкой



Модель Тонар-9598

Грузоподъемность, кг	37 500 / 36 500
Масса снаряженного полуприцепа, не более, кг	9 000 / 10 000*
Полная масса прицепа, не более, кг	46 500
Нагрузка на седельно-сцепное устройство, кг	10 500
Нагрузка на заднюю колесную тележку, кг	36 000
Высота седельно-сцепного устройства, кг	1 150 / 1 350
Габариты, не более, мм	
- Длина	11 243
- Ширина	2 550
- Высота	3 360 / 3 900
Объем кузова, куб. м	45 / 60

ТОНАР - 9595

Полуприцеп-зерновоз (облегченный)



Модель Тонар-9595

Грузоподъемность, кг	30 000
Масса снаряженного полуприцепа, не более, кг	8 500*
Полная масса прицепа, не более, кг	38 500
Нагрузка на седельно-сцепное устройство, кг	10 500
Нагрузка на заднюю колесную тележку, кг	28 000
Высота седельно-сцепного устройства, кг	1 150
Объем кузова, куб. м	34
Гидрооборудование	одноконтурное

Кузов полуприцепа, цельнометаллический, оснащен задним бортом с верхней осью вращения. Кузов оборудован совком для предотвращения засыпания задней части кузова при разгрузке.

Запор борта механического типа, автоматического действия. На переднем борту кузова установлена смотровая площадка.

ТОНАР - 9386

Полуприцеп-зерновоз с донной разгрузкой



Модель Тонар-9386

Грузоподъемность, кг	28 600
Масса снаряженного полуприцепа, не более, кг	6 900
Полная масса прицепа, не более, кг	35 500
Нагрузка на седельно-сцепное устройство, кг	13 000*
Нагрузка на заднюю колесную тележку, кг	22 500*
Объем кузова, куб. м	37

Преимущества:

- нет аналогов в России
- снаряженная масса - 6 900 кг
- 45 секунд - время полной выгрузки полуприцепа

* - распределение масс полуприцепа указано для груза плотностью 800 кг/куб.м

* - указан ориентировочный вес

ТОНАР - 9385

Полуприцеп-зерновоз



Модель Тонар-9385

Грузоподъемность, кг	45 000
Масса снаряженного полуприцепа, не более, кг	10 800
Полная масса прицепа, не более, кг	55 800
Нагрузка на седельно-сцепное устройство, кг	18 000
Высота седельно-сцепного устройства, кг	1 250
Габариты, не более, мм	
- Длина	13 990
- Ширина	2 530
- Высота	3 400
Объем кузова, куб. м	62

ТОНАР - 9586

Полуприцеп-зерновоз со сдвижными полами



Модель Тонар-9586

Грузоподъемность, кг	42 500
Масса снаряженного полуприцепа, не более, кг	8 800
Полная масса прицепа, не более, кг	51 300
Нагрузка на седельно-сцепное устройство, кг	10 500
Высота седельно-сцепного устройства, кг	1 150 / 1 350
Габариты, не более, мм	
- Длина	14 115
- Ширина	2 550
- Высота	3 100
Объем кузова, куб. м	55

ТОНАР - 9585

Полуприцеп-семечковоз 2-х секционный



Модель Тонар-9585

Грузоподъемность, кг	45 000
Масса снаряженного полуприцепа, не более, кг	10 800
Полная масса прицепа, не более, кг	55 800
Нагрузка на седельно-сцепное устройство, кг	11 000
Нагрузка на заднюю колесную тележку, кг	24 600
Высота седельно-сцепного устройства, кг	1 150 / 1 250
Габариты, не более, мм	
- Длина	13 929
- Ширина	2 550
- Высота	3 712
Объем кузова, куб. м	68







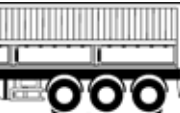

ТОНАР - 95892

Самосвальный полуприцеп с надставными бортами

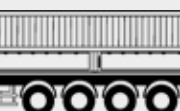

Модель Тонар	95892	95892 (с надставными бортами)
Грузоподъемность, кг	28 080	27 230
Масса снаряженного полуприцепа, не более, кг	9 420	10 270
Полная масса прицепа, не более, кг	37 500	37 500
Нагрузка на седельно-сцепное устройство, кг	10 500	10 500
Высота седельно-сцепного устройства, кг	1 200 / 1 350	1 200 / 1 350
Габариты, не более, мм		
- Длина	11096	11096
- Ширина	2 550	2 550
- Высота	3 170 / 3270	3 420 / 3 520
Объем кузова, куб. м	33	38

С апреля 2011 года на территории РФ вступило в силу Постановление Правительства РФ №272 «Об утверждении правил перевозок грузов автомобильным транспортом», в котором изменены разрешенные допустимые массы транспортных средств и нагрузки на оси.

Колесная формула тягача	Тягач	Полуприцеп	Полная масса т.	Примечания
4 x 2	 9	 10* 22,5	40	расстояние между осями ПП от 1,3 до 1,8 м
6 x 4	 9 8* 8*	 22,5	44	расстояние между осями ПП от 1,3 до 1,8 м
6 x 2	 9 7,5* 7,5*	 22,5	44	расстояние между осями ПП от 1,3 до 1,8 м
4 x 2	 9 10* 26,0	 26,0	44	расстояние между осями ПП от 1,3 до 1,8 м
4 x 2	 9 10* 9	 22,5	44	расстояние между 2 (задней) осью тягача и первой (вынесенной) осью ПП более 2,5 м

ТОНАР БС-17

Прицеп тракторный самосвальный



Модель Тонар-БС17

Полная масса, кг	41 500
Распределение полной массы, кг	
- на колёсную тележку	39 000
- на сцепную петлю	2 500
Снаряжённая масса, кг	11 500
Масса перевозимого груза, кг	30 000
Вместимость кузова, куб.м.	40
Высота сцепной петли, мм	350 - 650
Диаметр петли сцепного устройства, мм	50
Минимальный объём масляного бака трактора, л	50
Минимальная мощность трактора, л/с	250

ПРЕИМУЩЕСТВА:

- Усиленная рессорная подвеска позволяет перевозить одновременно до 30 тонн груза.
- 1 и 3 оси подруливающие.
- Минимальный объём масляного бака трактора - 50 л.
- Прицеп оборудован разбрасывателем органических удобрений с радиусом разбрасывания до 20 м.

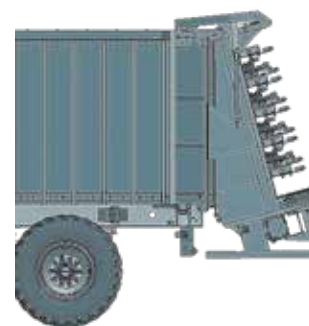

СИСТЕМА РАЗГРУЗКИ



Открытие заднего борта

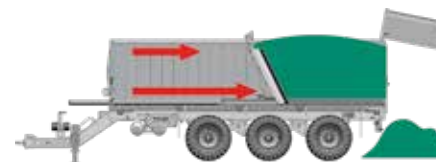

Разгрузка прицепа с выдвиганием передней стенки



Произведена полная разгрузка прицепа

ТОНАР - БП15

Бункер-перегрузчик зерна



Модель Тонар-БП15

Полная масса, кг	41 500
Распределение полной массы, кг	
- на колёсную тележку	39 000
- на сцепную петлю	2 500
Снаряжённая масса, кг	9 500
Масса перевозимого груза, кг	30 500
Вместимость кузова, куб.м.	40
Угол поперечного опрокидывания, град.	27
Производительность выгрузного шнека, т/ч	450
Диаметр выгрузного шнека, мм	500
Высота сцепной петли, мм	500
Диаметр петли сцепного устройства, мм	50
Минимальный объём масляного бака трактора, л	50
Минимальная мощность трактора, л/с	250

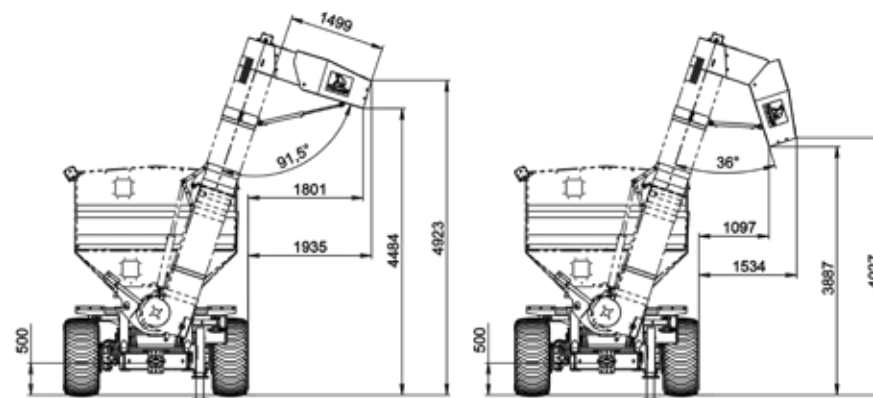
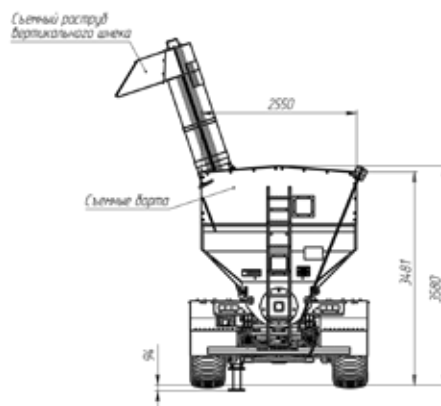
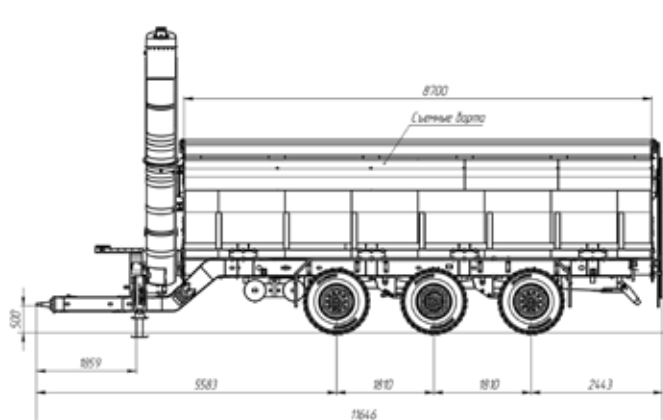

ТОНАР - ПТ 11

Бункер-перегрузчик зерна



Модель Тонар-ПТ11

Полная масса, кг	30 500
Распределение полной массы, кг	
- на колёсную тележку	28 000
- на сцепную петлю	2 500
Снаряжённая масса, кг	8 000
Масса перевозимого груза, кг	22 500
Вместимость кузова, куб.м.	30
Угол поперечного опрокидывания, град.	29
Производительность выгрузного шнека, т/ч	450
Диаметр выгрузного шнека, мм	500
Высота сцепной петли, мм	500..630
Диаметр петли сцепного устройства, мм	50
Минимальный объём масляного бака трактора, л	35
Минимальная мощность трактора, л/с	150

ТОНАР - ПТ 5

Бункер-перегрузчик зерна



Модель Тонар-ПТ5

Полная масса, кг	23 350
Распределение полной массы, кг	
- на колёсную тележку	22 000
- на сцепную петлю	1 350
Снаряжённая масса, кг	6 000
Масса перевозимого груза, кг	17 350
Вместимость кузова, куб.м.	22
Угол поперечного опрокидывания, град.	29
Производительность выгрузного шнека, т/ч	450
Диаметр выгрузного шнека, мм	500
Высота сцепной петли, мм	530
Диаметр петли сцепного устройства, мм	50
Минимальный объём масляного бака трактора, л	35
Минимальная мощность трактора, л/с	120

ТОНАР - ПТ 2

Прицеп тракторный самосвальный



Модель Тонар-ПТ2

Полная масса прицепа, не более, кг	22 500
Масса перевозимого груза, не более, кг	16 100
Масса снаряжённого прицепа, не более, кг	6 400
Распределение полной массы, кг	
- на колёсную тележку	20 000
- на сцепную петлю	2 500
Высота сцепного устройства, мм	530 / 465 / 400
Объём кузова, куб.м	20
Объём кузова с надставными бортами, куб.м	25
Угол опрокидывания кузова, град.	47°
Минимальный объём масляного бака трактора, л	43
Рекомендуемая мощность трактора, л/с	130

Дополнительные опции:

- Установка ударогасящих ремней (для загрузки картофеля)
- Установка надставных бортов

ТОНАР СПМ-16

Прицеп тракторный самосвальный



Модель Тонар СПМ-16

Полная масса прицепа, не более, кг	41 500
Масса перевозимого груза, не более, кг	30 000
Масса снаряжённого прицепа, не более, кг	11 500
Распределение полной массы, кг	
- на колёсную тележку	39 000
- на сцепную петлю	2 500
Высота сцепного устройства, мм	500
Объём кузова, куб.м	30
Объём с наставными бортами, куб.м	38
Угол опрокидывания кузова, град.	43
Минимальный объём масляного бака трактора, л	95

- Установка на задний борт зернового лючка
- Установка резинового удлинителя кузова

ТОНАР - 9593

Полуприцеп-самосвал с донной разгрузкой - картофелевоз



Модель Тонар-9593

Масса перевозимого груза, не более, кг	20 000
Масса снаряжённого полуприцепа, не более, кг	7 300
Полная масса полуприцепа, не более, кг	27 300
Нагрузка на седло (седельно-сцепное устройство), кг	10 700
Высота седла (седельно-сцепное устройство), мм	по запросу
Объём кузова, куб.м	26
Подвеска	рессорная
Тип выгрузки	донная (лепестковый резиновый транспортер)
Номинальная скорость движения транспортёра, м/с	0,9

ТОНАР - 9591

Полуприцеп-самосвал с донной разгрузкой - картофелевоз



Модель Тонар-9591

Масса перевозимого груза, не более, кг	32 000
Масса снаряжённого полуприцепа, не более, кг	10 000
Полная масса полуприцепа, не более, кг	47 200*
Нагрузка на седло (седельно-сцепное устройство), кг	19 000
Высота седла (седельно-сцепное устройство), мм	по запросу
Объём кузова, куб.м	40
Номинальная скорость движения транспортёра, м/с	0,9

МОДИФИКАЦИИ:

- Привод транспортёра от сети 380 В и от гидросистемы тягача
- Задний борт комбинированный
- Ударогасящие ремни

ТОНАР - ПТ 4

Прицеп тракторный бункер-перегрузчик



Модель Тонар-ПТ4

Полная масса прицепа, не более, кг	22 500
Масса перевозимого груза, не более, кг	16 190
Масса снаряжённого прицепа, не более, кг	6 310
Распределение полной массы, кг	
- на колёсную тележку	20 000
- на сцепную петлю	2 500
Высота сцепного устройства, мм	490-590
Объём кузова, куб.м	22,0
Прицеп оборудован собственной гидростанцией. Объём гидробака станции, л	200
Минимальная мощность трактора, л/с	150

Универсальный прицеп предназначен для перевозки сельскохозяйственных культур с удельной плотностью не более 0,8 т/куб.м.

С дополнительным оборудованием выполняет функции:

- перегрузчика сахарной свёклы
- разбрасывателя дефектата

По сравнению с традиционным способом кагатирования ПТ4 с вертикальным транспортёром в разы сокращает время формирования бурта сахарной свёклы.

Разбрасыватель дефектата обеспечивает ширину захвата до 15 м.



ТОНАР - ПТ 7

Прицеп для перевозки овощных контейнеров и цилиндрических тюков сена (соломы)



Модель	Тонар-ПТ7
Полная масса прицепа, не более, кг	22 500
Масса снаряжённого прицепа, не более, кг	4 000
Масса перевозимого груза, не более, кг	18 500
Распределение полной массы, не более, кг	20 000 (на колесную тележку), 2 500 (на сцепную петлю)
Высота сцепной петли, мм	500
Погрузочная высота платформы, не более, мм	1 200
Габаритные размеры платформы, мм	9 890 (длина), 2480 (ширина)
Тип сцепного устройства	тяговая петля вращающаяся
Электрооборудование	12В
Шины	бескамерные 385/55 R22,5 опция 500/45 R22,5
Минимальная мощность трактора, л/с	130



ТОНАР - ПТ 7

Прицеп тракторный с поворотной платформой



Модель Тонар-ПТ7

Полная масса прицепа, не более, кг	21 500
Масса перевозимого груза, не более, кг	15 940
Масса снаряжённого прицепа, не более, кг	5 560
Распределение полной массы, кг - на колёсную тележку - на сцепную петлю	20 000 1 500
Подвеска	независимая балансирная
Шины	бескамерные 500/45 R 22.5
Электрооборудование	12В
Минимальная мощность трактора, л/с	130

ТОНАР - ППТ 14

Прицеп перевозки овощных контейнеров



Модель Тонар-ППТ14

Полная масса прицепа, не более, кг	10500
Масса снаряжённого прицепа, не более, кг	3000
Масса перевозимого груза, не более, кг	7500
Распределение полной массы, не более, кг (на колесную тележку), 1 500 (на сцепную петлю)	9 000
Высота сцепной петли, мм	500
Погрузочная высота платформы, не более, мм	1 300
Габаритные размеры платформы, мм	7420 (длина), 2490 (ширина)
Тип сцепного устройства	тяговая петля вращающаяся
Минимальная мощность трактора, л/с	80

ТОНАР - ПТ 9

Прицеп-самосвал тракторный



Модель Тонар-ПТ9

Полная масса прицепа, не более, кг	10 400
Распределение полной массы, кг	
- на колесную тележку	9 000
- на сцепную петлю	1400
Масса перевозимого груза, не более, кг	8 000
Масса снаряжённого прицепа, не более, кг	2 400
Высота сцепной петли, мм	550
Вместимость кузова, куб. м	
- без надставных бортов	10
- с надставными бортами	16
Минимальный объём масляного бака трактора, л	14
Минимальная мощность трактора, л/с	80

ТОНАР - ПТ 10

Прицеп тракторный для транспортировки винограда



Модель Тонар-ПТ10

Полная масса прицепа, не более, кг	11 400
Распределение полной массы, кг	
- на колесную тележку	10 000
- на сцепную петлю	1 400
Масса перевозимого груза, кг	8 400
Масса снаряжённого прицепа, не более, кг	3 000
Объём кузова, куб. м	10
Оси колес	Тонар
Шины; диски	295/60 R22,5; 8,5x22,5
Высота сцепной петли, мм	550
Минимальная мощность трактора, л/с	100

ТОНАР - ПТТ

Прицеп-тележка тракторная

Распределение полной массы прицепа:
на сцепную петлю - 3 000 кг
на заднюю тележку - 18 000 кг



ШАССИ:

- Шины: 295/60 R22,5
- Колёса: двускатные дисковые
- Максимальная скорость: 20 км/ч.

ПРЕИМУЩЕСТВО:

ПТТ позволяет агрегатировать магистральный полуприцеп с трактором

Модель Тонар-ПТТ

Снаряжённая масса, не более, кг	2 225
Высота сцепной петли, мм	795, 860, 925
Нагрузка на седло (седельно-сцепное устройство), кг	18 000
Нагрузка на сцепное устройство трактора, кг	3 000
Высота седла (седельно-сцепное устройство), мм	1150, 1200, 1350

Прицеп-тележка тракторная (ПТТ) нашла своё применение при транспортировке полуприцепов по полям. Транспортировка осуществляется с помощью тракторов.



ТОНАР - 974619

Полуприцеп - птицевоз с подъемной крышей



ПРЕИМУЩЕСТВА ПТИЦЕВОЗОВ ПРОИЗВОДСТВА МЗ "ТОНАР":

- Крыша, опускаясь на контейнеры, удерживает их от бокового смещения своими продольными профилями;
- Удобный шторный механизм и отсутствие стоек позволяет быстро разгрузить и загрузить автомобиль;
- Гидравлический механизм подъема крыши имеет как автоматическую, так и ручную (дублирующую) систему управления.

Схема размещения контейнеров на птицевозах

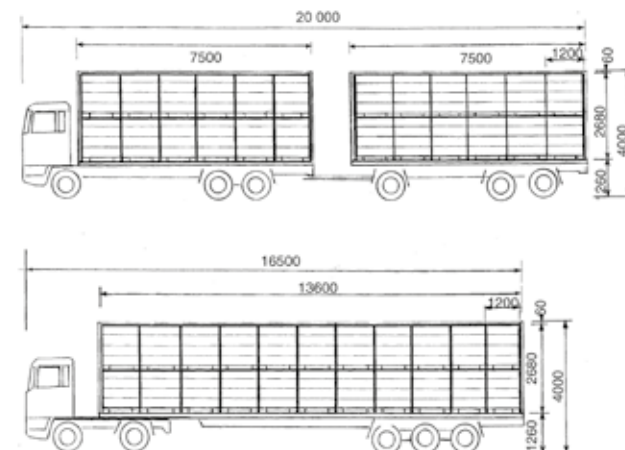

Модель Тонар-974619

Масса перевозимого груза, кг	30 290
Масса снаряженного полуприцепа, кг	11 000
Полная масса полуприцепа, кг	41 290
Нагрузка на седельно-сцепное устройство, кг	10 860
Высота седельно-сцепного устройства, мм	1 150
Габариты, мм	
• длина	16 600
• ширина	2 550
• высота	4 000
Количество клеток, шт	25
Высота подъема крыши, мм	1 000

Полуприцеп предназначен для перевозки птицы на убой в металлических контейнерах различных производителей (STORK, MEYN, ООО "ЮГСПЕЦКОМПЛЕКТ" и другие).

Передний и задний щит имеют окна для вентиляции.

Боковые тента по заказу могут быть глухими или иметь вентиляционные окошки. На полуприцепе устанавливается автономная гидравлическая станция с питанием от 2-х АКБ.

Управление возможно от выносного пульта, радиопульта, также подъем - опускание может проходить в ручном режиме.

Все металлические элементы кузова проходят дробеструйную обработку, покрываются грунтовкой и окрашиваются эмалью.

На полуприцепе установлены оси с двухскатной ошиновкой.

4-ая ось - самоподруливающая.

ТОНАР - 98882

Полуприцеп - птицевоз с подъемной крышей



Модель Тонар-98882

Масса перевозимого груза, кг	30 300
Масса снаряженного полуприцепа, кг	8 200
Полная масса полуприцепа, кг	38 500
Нагрузка на седельно-сцепное устройство, кг	10 300
Высота седельно-сцепного устройства, мм	1 150
Габариты, мм	
• длина	13 410
• ширина	2 550
• высота	2 680
Высота подъема крыши, мм	1 000

Полуприцеп предназначен для перевозки птицы на убой в металлических контейнерах различных производителей (STORK, MEYN, ООО «ЮГСПЕЦКОМПЛЕКТ» и другие).

Передний и задний щит имеют окна для вентиляции.

Боковые тента по заказу могут быть глухими или иметь вентиляционные окошки. На полуприцепе устанавливается автономная гидравлическая станция с питанием от 2-х АКБ.

Управление возможно от выносного пульта, радиопульта, также подъем - опускание может проходить в ручном режиме.

Все металлические элементы кузова проходят дробеструйную обработку, покрываются грунтовкой и окрашиваются эмалью.

Полуприцеп оборудован пневматической системой с АБС, с передней осью (в ручном или автоматическом режиме).



ТОНАР - 6302

Автомобиль для перевозки птицы на базе шасси Камаз-65117



Модель Тонар-6302

Масса перевозимого груза, кг	14 000
Количество перевозимых контейнеров, шт	от 12
Количество перевозимой птицы в одном контейнере, шт	280
Количество перевозимой птицы в автомобиле, шт	от 3 360
Высота подъёма крыши, мм	1 000



- Автомобиль с прицепом предназначен для перевозки птицы на убой в металлических контейнерах различных производителей (STORK, MEYN, ООО "ЮГСПЕЦКОМПЛЕКТ" и другие).
- Передний и задний щит имеют окна для вентиляции.
- Боковые тента по заказу могут быть глухими или иметь вентиляционные окошки.
- Все металлические элементы кузова проходят дробеструйную обработку, покрываются грунтовкой и окрашиваются эмалью.
- Прицеп оборудован пневматической подвеской с АБС,



ТОНАР - 85793

Прицеп - птицевоз



первая ось с поворотным кругом.

- На автомобиле и прицепе устанавливается автономная гидравлическая станция с питанием от 2-х АКБ.
- Управление возможно от выносного пульта, радиопульта, также подъем - опускание может проходить в ручном режиме.



Модель Тонар-85793

Масса перевозимого груза, кг	20 250
Масса снаряженного прицепа, кг	6 750
Полная масса прицепа, кг	27 000
Габариты, мм	
• длина	10 420
• ширина	2 545
Количество перевозимых контейнеров, шт	от 12
Количество перевозимой птицы в автомобиле, шт	от 3 360
Высота подъёма крыши, мм	1 000

ТОНАР - 98262

Полуприцеп для перевозки скота в один ярус



Модель Тонар-98262

Масса перевозимого груза, кг	22 000
Масса снаряженного полуприцепа, кг	8 740
Полная масса полуприцепа, кг	31 360
Внутренняя высота кузова, мм	2 000
Распределение полной массы по осям, кг <ul style="list-style-type: none">• на седельно-сцепное устройство• на колесную тележку	11 750 18 000
Высота седельно-сцепного устройства, мм	1 200
Габариты, мм <ul style="list-style-type: none">• длина• ширина• высота	14 100 2 550 3 400
Количество уровней для перевозки скота, шт	1

Универсальный полуприцеп предназначен для перевозки КРС, свиней, овец и др. скота в один ярус. При этом не требуется применение специальных погрузочно-разгрузочных приспособлений (пандусов, эстакад и т.п.).

КУЗОВ ПОЛУПРИЦЕПА:

Внутренние заграждения: кузов разделен на 4 отсека внутренними перегородками, выполненными из оцинкованных профилированных листов.

Задний дверной проем: для загрузки и выгрузки животных на заднем дверном блоке установлена опускающаяся дверь-аппарель с подъемными ограждениями. Привод механический.

Система поения: 1 бак для воды на 230 литров с пневмоподачей;
6 поилок для КРС или свиней.

Освещение кузова: фонарь для освещения заднего погрузочного трапа;
3 фонаря внутреннего освещения кузова.

Устройства слива: 2 патрубка с кранами в задней части полуприцепа.

В связи с ужесточением санитарных требований по АЧС и, учитывая пожелания клиентов, на полуприцепе устанавливаются металлические вентиляционные задвижки, фиксирующиеся в открытом/закрытом состоянии.



ПРЕИМУЩЕСТВА:

- Жесткая конструкция кузова;
- Двухосное шасси с увеличенным межосевым расстоянием, что облегчает маневрирование в стесненных условиях;
- Обшивка из алюминия снижает собственный вес и увеличивает срок службы полуприцепа.

ДОПОЛНИТЕЛЬНЫЕ ОПЦИИ:

- Удлинение погрузочного трапа;
- Установка системы поения с поилками для КРС или свиней (по выбору);
- Установка освещения разгрузочного трапа и внутри кузова;
- Установка принудительной вентиляции кузова;
- Установка бокового аварийного трапа.

ТОНАР - 98262

Полуприцеп для перевозки скота в два яруса



Модель Тонар-98262

Масса снаряженного полуприцепа, кг	8 740
Полная масса полуприцепа, кг	27 000
Объем кузова, куб. м	86
Распределение полной массы по осям, кг	11 750
• на седельно-сцепное устройство	18 000
• на колесную тележку	
Высота седельно-сцепного устройства, мм	1 150
Габариты, мм	
• длина	14 100
• ширина	2 550
• высота	4 000
Количество уровней для перевозки скота, шт	2

Предназначен для перевозки свиней, овец в 2 яруса.
Кузов выполнен полностью из алюминиевых профилей.
Загрузка поэтажно.

КУЗОВ ПОЛУПРИЦЕПА:

2 уровня для перевозки свиней/овец.

Высота каждого уровня - 1 330 мм.

Кузов полуприцепа - полностью изготовлен из алюминиевых профилей.

Полы - нижний пол полностью самонесущий, герметичный.

Внутренние заграждения - съемные; кузов разделен по длине на 4 секции.

Боковые стенки - гладкие, выполнены из алюминиевых профилей.

Вентиляционные задвижки - выполнены из алюминия, могут полностью открываться.

Аппарель - открывающаяся дверь-трап с бортиками расположена сзади.

Освещение - фонарь для освещения заднего погрузочного трапа; фонари внутреннего освещения.

Устройства слива - 2 патрубка с кранами в задней части полуприцепа.



ПРЕИМУЩЕСТВА:

- стационарные полы - отсутствие гидравлики и цепей в конструкции полуприцепа обеспечивают удобство его эксплуатации, а также упрощают работу при низких отрицательных температурах.

ТОНАР - 9887

Универсальный полуприцеп для перевозки скота



Полуприцеп позволяет перевозить любой скот (КРС, свиньи, овцы и др.) в один ярус без применения специальных погрузочно-разгрузочных приспособлений (пандусов, эстакад и т.п.).

КУЗОВ ДЛЯ ЖИВОТНЫХ:

Внутренние заграждения: кузов разделен на 4 отсека внутренними перегородками, выполненными из оцинкованных профилированных листов.

Задний дверной проем: для загрузки и выгрузки животных на заднем дверном блоке установлена опускающаяся дверь-аппарель с подъемными ограждениями. Привод механический.

Система поения: 2 бака для воды по 230 литров с пневмоподачей; поилки для КРС или свиней.

Освещение кузова: фонарь для освещения заднего погрузочного трапа; 2 фонаря внутреннего освещения кузова.

Боковые стенки: оцинкованные профили с алюминиевой обшивкой.

Передняя стенка: оцинкованные профили с алюминиевой обшивкой.

Полы: металлические, рифленые, с полимерным покрытием.

Вентиляционные задвижки: выполнены из алюминия.

Устройства слива: 2 патрубка с кранами в задней части полуприцепа.

Модель Тонар-9887

Масса перевозимого груза, кг	19 460
Масса снаряженного полуприцепа, кг	11 340
Полная масса полуприцепа, кг	30 800
Распределение полной массы по осям, кг	9 320
• на седельно-сцепное устройство	21 300
• на колесную тележку	
Высота седельно-сцепного устройства, мм	1 200
Габариты, мм	
• длина	16 975
• ширина	2 550
• высота	3 400
Количество уровней для перевозки скота, шт	1

ДОПОЛНИТЕЛЬНЫЕ ОПЦИИ:

- Установка системы поения с поилками для КРС или свиней (по выбору);
- Установка освещения разгрузочного трапа и 3 фонаря внутри кузова;
- Установка принудительной вентиляции кузова;
- Удлинение погрузочного трапа;
- Установка бокового аварийного трапа;
- Установка боковых лючков для кормления/поения.

ТОНАР - 97852

Полуприцеп для перевозки поросят



Модель Тонар-97852

Масса перевозимого груза, кг	21 220
Масса снаряженного полуприцепа, кг	8 280
Полная масса полуприцепа, кг	29 500
Распределение полной массы по осям, кг <ul style="list-style-type: none">• на седельно-сцепное устройство• на колесную тележку	11 281 18 000
Высота седельно-сцепного устройства, мм	1 150
Габариты, мм <ul style="list-style-type: none">• длина• ширина• высота	14 090 2 600 4 000
Количество уровней для перевозки скота, шт	1

Предназначен для перевозки молодого поголовья поросят на площадки дорощивания и откорма, расположенные далеко от репродуктивных ферм.

КУЗОВ ДЛЯ ЖИВОТНЫХ:

- Перевозка поросят осуществляется в один ярус.
- Кузов разделен на четыре отсека перегородками, которые фиксируются в открытом и закрытом положении.
- Погрузка поросят осуществляется через задний трап, оборудованный складными бортиками и являющийся задней дверью при подъеме в транспортное положение.
- Привод подъема-опускания - ручной при помощи пружин.
- Для разгрузки в холодное время года задний проем дополнительно оборудован рольставнями. Они позволяют сохранять тепло внутри кузова в процессе разгрузки.
- Основой для поддержания заданного температурного режима служат отопители фирмы «Webasto». Тепловой поток распределяется по воздуховодам. Заданная температура поддерживается за счет датчиков и контролируется водителем в кабине, через индикаторное табло.
- Вентиляция осуществляется как естественным способом (через пластиковые окна с форточками), так и принудительным (на передней стенке смонтированы 4 вентилятора, включающиеся попарно).

ПРЕИМУЩЕСТВА:

- Полуприцеп обеспечивает качественную доставку молодого поголовья свиней в любую погоду в течение всего года.
- Полуприцеп выполнен на базе изотермического полуприцепа с усиленным кузовом.



ТОНАР - 9827

Полуприцеп для перевозки скота в три яруса



Модель Тонар-9827

Масса перевозимого груза, кг	30 000
Масса снаряженного полуприцепа, кг	11 500
Полная масса полуприцепа, кг	41 500
Распределение полной массы по осям, кг	14 500
• на седельно-сцепное устройство	27 000
• на колесную тележку	
Высота седельно-сцепного устройства, мм	1 150
Габариты, мм	
• длина	14 020
• ширина	2 550
• высота	4 000
Количество уровней для перевозки скота, шт	3

Предназначен для перевозки свиней, овец в 3 яруса. Кузов выполнен полностью из алюминиевых профилей. Гидроцепной привод этажей с фиксацией. Загрузка поэтажно.

КУЗОВ ПОЛУПРИЦЕПА:

Полы:

Подъемные - перемещаются в вертикальном направлении при помощи системы гидроцепных приводов под нагрузкой до 10 000 кг. В качестве энергопривода системы передвижных полов служит гидравлическая автономная система с электроприводом от аккумуляторов. Подзарядка аккумуляторов осуществляется от электросистемы тягача. Энергопитание расположено под полом фургона.

Нижний пол полностью самонесущий из двустенных алюминиевых балок; сверху с противоскользким профилем.

2-й пол идентичен нижнему полу. Этот пол является приводным.

3-й пол идентичен 2-му и нижнему полу и движется за счет 2-го пола.

Внутренние заграждения: съемные, полностью из алюминия; разделяют каждый ярус на 5 секций; фиксируются защелками; имеют усиленную сварную конструкцию.

Боковые стенки: гладкие, выполнены из алюминиевых профилей. Окна в боковых стенках (расположены на всех трех ярусах) имеют задвижки, обеспечивающие регулировку естественной вентиляции кузова.

Вентиляционные задвижки: выполнены из алюминия, могут полностью открываться и закрываться; ручное управление.

Передняя стенка: выполнена из алюминия.

Задний дверной проем: для загрузки и выгрузки животных на заднем дверном блоке установлена опускающаяся дверь-аппарель с подъемными ограждениями. Привод механический.

Аппарель: поднимается вертикально и служит дверью.

Вентиляторы: 12 штук (по 4 на каждом этаже).

Система поения: 2 бака для воды по 150 литров с пневмоподачей; 30 поилок (по 10 на каждом этаже, по 2 на отсек).

Устройства слива: 2 патрубка с кранами в задней части полуприцепа.

ТОНАР - 9827

Полуприцеп для перевозки скота в три яруса с задним погрузочным лифтом



Количество перевозимых свиней - 200 голов

ДОПОЛНИТЕЛЬНЫЕ ОПЦИИ:

- Возможность загрузки как с пандуса, так и земли;
- Откидывающиеся панели полов и крыши позволяют оператору и мойщику находится внутри прицепа в полный рост;
- Управление погрузочным лифтом от выносного пульта и от пульта установленного на подъемной платформе;
- Привод гидролифта имеет страховочную систему в случае обрыва тягового троса;
- Максимальная нагрузка на полы ярусов - 250 кг/м²;
- Номинальная грузоподъемность гидролифта - 1 150 кг.

Модель Тонар-9827 с гидролифтом

Масса перевозимого груза, кг	30 000
Масса снаряженного полуприцепа, кг	11 500
Полная масса полуприцепа, кг	41 500
Распределение полной массы по осям, кг <ul style="list-style-type: none">• на седельно-сцепное устройство• на колесную тележку	14 500 27 000
Высота седельно-сцепного устройства, мм	1 150
Габариты, мм <ul style="list-style-type: none">• длина• ширина• высота	14 020 2 550 4 000
Количество уровней для перевозки скота, шт	3



КОНСТРУКТИВНЫЕ ХАРАКТЕРИСТИКИ СКОТОВОЗА

Забывая о наших клиентах, мы постоянно совершенствуем нашу технику и предлагаем Вам самые надежные, практичные и рентабельные решения. Продуманная конструкция позволит сэкономить время и обеспечит максимальную эффективность Ваших перевозок.

Кузов полуприцепа - полностью изготовлен из алюминиевых профилей (для моделей 9827, 98271), каркас из металлических оцинкованных профилей с облицовкой из алюминия (для моделей 98262, 9887). Из сэндвич-панелей (для модели 97852)

Полы - нижний пол полностью самонесущий, герметичный

Внутренние заграждения - съемные, выполнены полностью из алюминия или оцинкованного металла

Боковые стенки - гладкие, выполнены из алюминиевых профилей (для моделей 9827, 98271)

Вентиляционные задвижки - выполнены из алюминия, могут полностью открываться

Аппарель - открывающаяся дверь-трап с бортиками, расположена сзади

Освещение - фонарь для освещения заднего погрузочного трапа; фонари внутреннего освещения

Устройства слива - 2 патрубка с кранами в задней части полуприцепа.

Ящики - с обеих сторон осей крепятся ящики для бака системы поения, аккумуляторов, гидробака и гидронасоса механизма поднятия полов (для моделей 9827, 98271).

Ящики инструментальные - расположены под кузовом прицепа (для моделей 98262, 9887, 97852)

Рабочая тормозная система

- с двухпроводным пневматическим приводом с

электронным управлением EBS, действующей на тормозные механизмы барабанного или дискового типа

Стояночная тормозная система

- механический привод с пружинными энергоаккумуляторами на средней и задней осях и пневматическим ручным краном управления

Аварийная тормозная система

- механический привод с пружинными энергоаккумуляторами на средней и задней осях к тормозным механизмам колес

Оси колес - производства МЗ ТОНАР, с максимальной нагрузкой до 9000 кг. Допускается установка по заказу осей от других производителей

Колеса - дисковые 11,75 x 22,5

Шины - бескамерные 385/65R 22,5

Опорное устройство - 2 x 12 т, ручное управление

Электрооборудование - рабочее напряжение 24 V

В комплектацию некоторых моделей полуприцепов входит **витой кабель**:

- для подзарядки аккумуляторов, установленных на полуприцепе (для моделей 9827, 98271). Подзарядка аккумуляторов осуществляется от электросистемы тягача.
- при установке вентиляторов (для моделей 98262, 9887) витой кабель также входит в комплектацию для возможности их работы от электросистемы тягача.

ОСИ ТОНАР

Балка оси состоит из цельной трубы круглого сечения, толщиной 14 мм, без швов, что повышает ее эксплуатационные характеристики при динамической нагрузке.

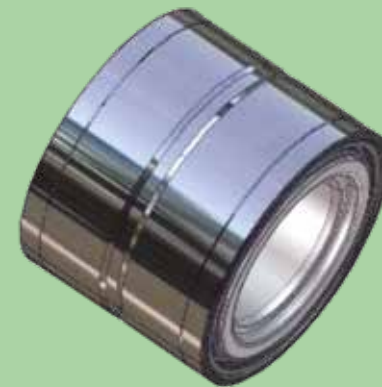

Двухрядный радиально-упорный подшипник со смазкой и уплотнениями, установленный на весь срок службы.

Использование кассетного подшипника имеет ряд неоспоримых преимуществ перед схемой с двумя разнесенными подшипниками:

- простота установки и отсутствие регулировки
- уменьшенный допуск по внутреннему зазору, что сказывается положительно на ресурсе узла и общем поведении автопоезда
- улучшенная внутренняя геометрия, что позволяет значительно снизить момент трения и сохранить высокую несущую способность
- высококачественные материалы (смазочный материал с синтетической основой, комбинация шарикоподшипниковой и конструкционной сталей).

ОСЬ С РЫЧАЖНОЙ ПОДВЕСКОЙ И БАРАБАННЫМ ТОРМОЗОМ ТОНАР-90421

Конструкция крепления тормозного вала - унифицирована с конструкцией европейских осей

Балка оси изготовлена из высоколегированной стали, сохраняющая свойства под действием ударных нагрузок

Увеличенная толщина кронштейна крепления тормозной камеры

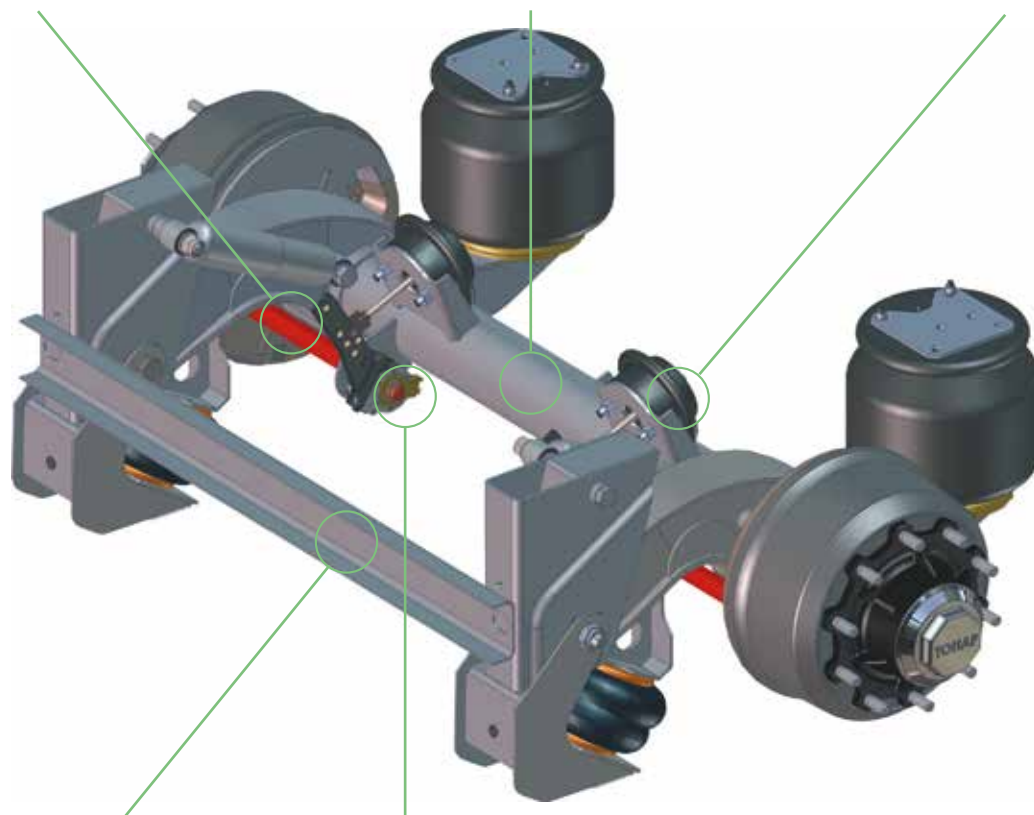

Подвеска дополнительно усилена швеллером, соединяющим кронштейны рессоры

Тормозной рычаг с автоматической регулировкой зазора между тормозной накладкой и барабаном

Все комплектующие детали осей и подвесок ТОНАР можно приобрести по отдельности, в то время, как другие про-изводители осей предлагают только рем. комплектами и узлами в сборе.

К осевым агрегатам прилагается подробная инструкция по эксплуатации и техническому обслуживанию с каталогом всей составных частей.

При проведении ТО нет необходимости в применении специальных инструментов, что сокращает время монтажа и демонтажа по сравнению с другими производителями осей.

Интервал между сервисным обслуживанием - составляет 120 000 км. Гарантийный срок на осевой агрегат составляет до 36 месяцев с момента введения в эксплуатацию, при соблюдении технического обслуживания.

Наличие сервисных станций (более 60) и представительств по продаже запасных частей (более 70) позволяет оперативно решать вопросы поставки запчастей и техобслуживания.

ПРЕИМУЩЕСТВА РЫЧАЖНОЙ ПОДВЕСКИ:

- простота в техническом обслуживании
- отсутствие стремянок, рессор и элементов их крепления

КОЛИЧЕСТВО ОСЕЙ СОБСТВЕННОГО ПРОИЗВОДСТВА - СВЫШЕ 100 000 ЭКЗ.

ВОЗМОЖНА КОМПЛЕКТАЦИЯ ОСИ С РЫЧАЖНОЙ ПОДВЕСКОЙ И ДИСКОВЫМ ТОРМОЗОМ ТОНАР-90431

БАЛАНСИРНАЯ ПОДВЕСКА ДЛЯ ТРАКТОРНЫХ ПРИЦЕПОВ ПТ2, ПТ4, ПТ5 И ПТ7



Балансир с полуосями



Центральная ось

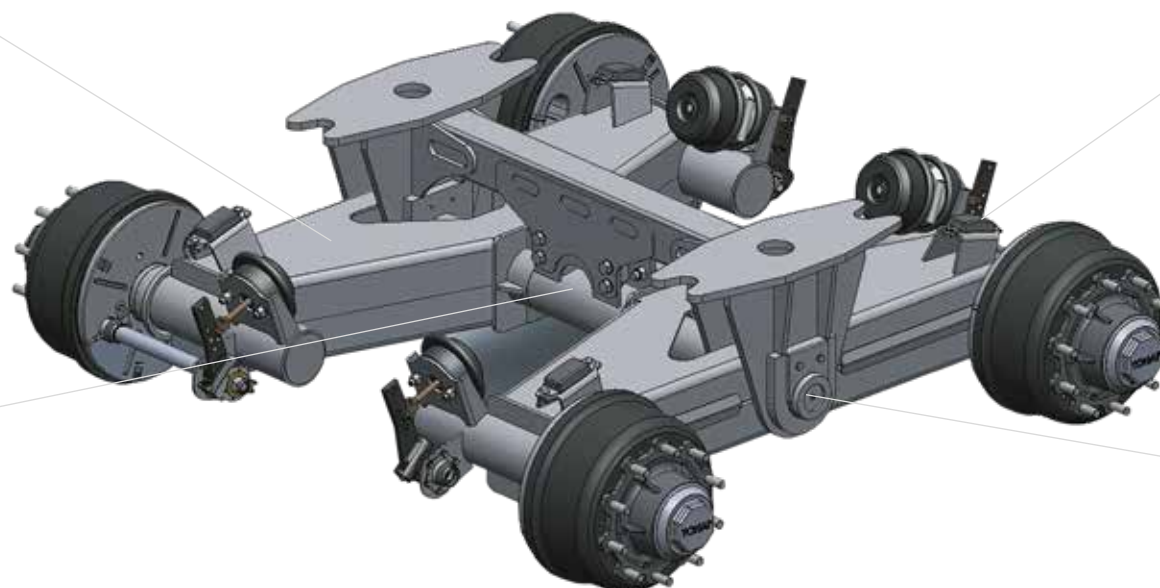

Отбойник



Маслёнка

Балансирная подвеска является одной из самых распространенных среди подвесок, применяемых при производстве сельскохозяйственных прицепов.

К неоспоримым преимуществам относятся:

- **надёжность**, выражающаяся в безотказности, долговечности, ремонтпригодности и сохраняемости узлов и деталей. В конструкции подвески отсутствуют рессоры, стремянки, реактивные штанги и амортизаторы, требующие **постоянного** технического обслуживания.
- **способность приспосабливаться к неровностям грунта** без потери контакта колеса с опорной поверхностью, что существенно снижает нагрузку на полуоси балансиров. Предельный угол перекоса передних и задних полуосей балансир до 15 градусов.
- оптимальное **соотношение цены и качества**, неоднократно подтверждаемое **выбором наших клиентов**.

1. Кронштейн балансир – элемент, жестко и неподвижно закрепленный на раме прицепа. В кронштейнах установлена центральная труба, вокруг которой поворачиваются балансиры с полуосями.

2. Балансир с полуосями – обеспечивает при наезде одним колесом на неровность, опустить соседнее, чтобы оно не свисало в воздухе и сохраняло нагрузку. Поэтому, именно балансирная подвеска обладает наилучшими качествами сцепления с грунтом.

3. Центральная ось – связывает между собой кронштейны и обеспечивает вращение балансиров с полуосями.

4. Отбойники – резиновые демпферы, закрепленные на балансире, ограничивающие ход балансир по вертикали и исключают касание деталей подвески о раму.

РЕССОРНО-БАЛАНСИРНАЯ ЗАВИСИМАЯ ТРЕХОСНАЯ ПОДВЕСКА С ОСЯМИ ПРОИЗВОДСТВА ООО МЗ «ТОНАР»

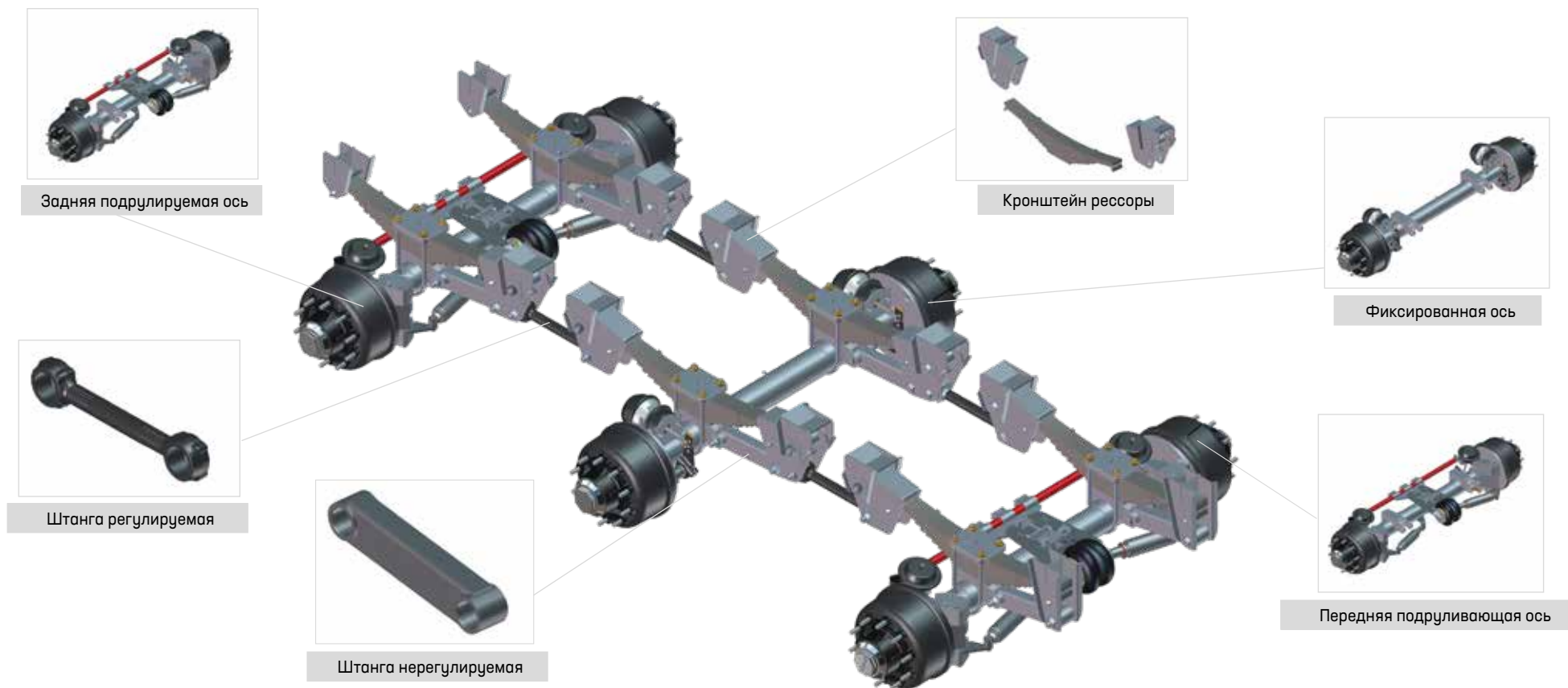

Рессорно-балансирная подвеска **состоит из шести рессор**, опирающихся на кронштейны рессор и балансиры. Для передачи тяговых усилий и регулировки положения осей относительно продольной оси прицепа **установлены реактивные штанги между балансирами осей**. Балансиры шарнирно закреплены в кронштейнах и могут свободно поворачиваться во втулках на осях балансиров.

Передняя и задняя оси - подруливающие, с возможностью блокировки при движении задним ходом (блокировка происходит автоматически при включении задней передачи).

КОЛИЧЕСТВО ОСЕЙ СОБСТВЕННОГО ПРОИЗВОДСТВА - СВЫШЕ 100 000 ЭКЗ.



ТОНАР



СЕТЬ СЕРВИСНЫХ СТАНЦИЙ И МАГАЗИНОВ ЗАПАСНЫХ ЧАСТЕЙ

Узнать адреса и контакты сервисных станций ТОНАР или магазинов по продаже запасных частей можно на нашем сайте:

www.tonar.info

или, отсканировав qr код:





Сеть сервисных станций











































Сеть магазинов запасных частей











	сервисные станции
	магазины запасных частей

ОБЛАСТИ











1 Астраханская		
2 Белгородская		
3 Брянская		
4 Владимирская		
5 Волгоградская		
6 Вологодская		
7 Воронежская		
8 Иркутская		
9 Калининградская		
10 Кемеровская		
11 Краснодарская		
12 Ленинградская		
13 Липецкая		
14 Московская		
15 Нижегородская		
16 Новгородская		

17 Новосибирская		
18 Омская		
19 Оренбургская		
20 Пензенская		
21 Ростовская		
22 Рязанская		
23 Самарская		
24 Сахалинская		
25 Свердловская		
26 Тамбовская		
27 Тверская		
28 Тульская		
29 Тюменская		
30 Челябинская		
31 Ярославская		

КРАЯ

32 Алтайский		
33 Красноярский		
34 Пермский		
35 Приморский		
36 Ставропольский		
37 Хабаровский		

РЕСПУБЛИКИ

38 Башкортостан		
39 Беларусь		
40 Коми		
41 Крым		
42 Татарстан		
43 Хакасия		
44 Чувашия		

ТОНАР

142631, Московская область, 83 км шоссе
Москва-Нижний Новгород (трасса М7),
г. Орехово-Зуево, д. Ожерелки, д. 2А
Тел.: 8 800 700-32-49

